

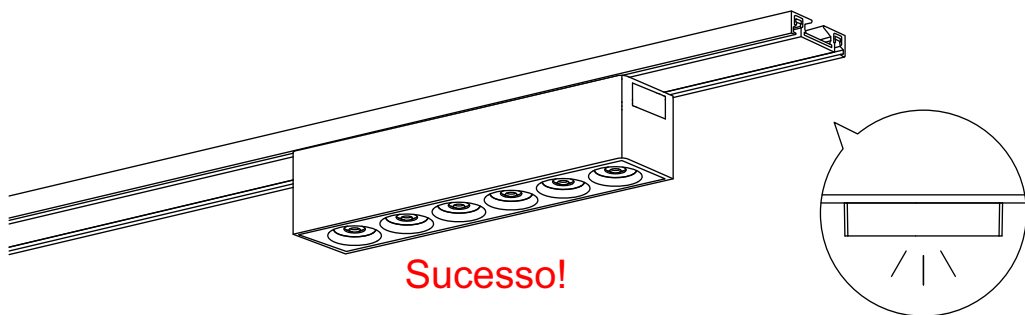

1. Empurre a lâmpada contra o trilho, de modo que a folha de cobre da lâmpada fique em contato com a tira de cobre no trilho e fique eletrificada.

2. Depois de confirmar que a lâmpada está eletrificada, pressione os botões em ambos os lados para fixar a lâmpada no trilho e a instalação terá sido executada com sucesso.



 O método de instalação das outras lâmpadas do trilho é o mesmo:

**Empurrar** → **Pressionar**

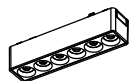

Luminárias lineares



Luminárias difusas

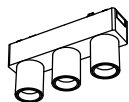

Luminária Spot



Spots Fixos

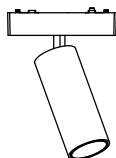

Spots direcionáveis



Arandelas

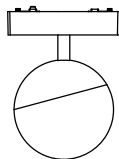

Luminárias globo

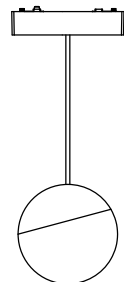

Luminárias pendentes

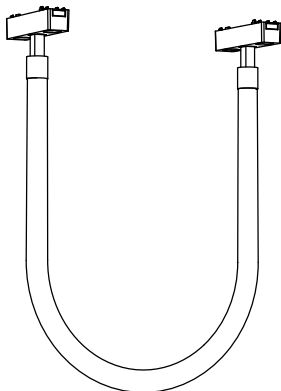

Luminárias flexíveis

Importado por: **CRISTALLUX COMÉRCIO IMPORT. E EXPORT. LTDA** - BR 471 KM 139+300, 6006, Várzea Santa Cruz do Sul/RS - Brasil - CEP 96814-400 CNPJ 17.314.438/0001-47 | **Fabricado na China**

 **SAC** SERVIÇO DE ATENDIMENTO AO CONSUMIDOR (51) 3711-4463 sac@cristallux.com.br

**cris**tallux  LED

Manual de Instalação

## TRILHO MAGNETO E LUMINÁRIAS

**Certifique-se do conteúdo da embalagem no ato da compra.**

**Cuidados na instalação:** Desligue a rede elétrica antes de instalar ou substituir algum produto. Sempre utilize lâmpadas com a mesma tensão da rede elétrica, local e verifique a potência máxima do produto. Recomenda-se que este produto seja instalado por um profissional qualificado. Após finalizar a instalação, religar a rede elétrica.

**Garantia:** Produto garantido por 3 anos contra defeito de fabricação a partir da emissão da Nota Fiscal do consumidor.

**Peças trincadas, amassadas, que caracterizem mal uso ou aplicação indevida, não terão garantia.**

### INSTRUÇÕES DE INSTALAÇÃO:

1. Desligue os interruptores de energia;
2. Fixe o trilho no teto inserindo no furos, respectivamente, o plugue de posicionamento, o parafuso e a tampa para o parafuso. Repita o processo em todos os furos;
3. Por fim, instale a tampa do trilho nas extremidades, verifique se a instalação está correta e ligue novamente a energia.

### ACESSÓRIOS:



**Primeiro, Instalar o trilho**

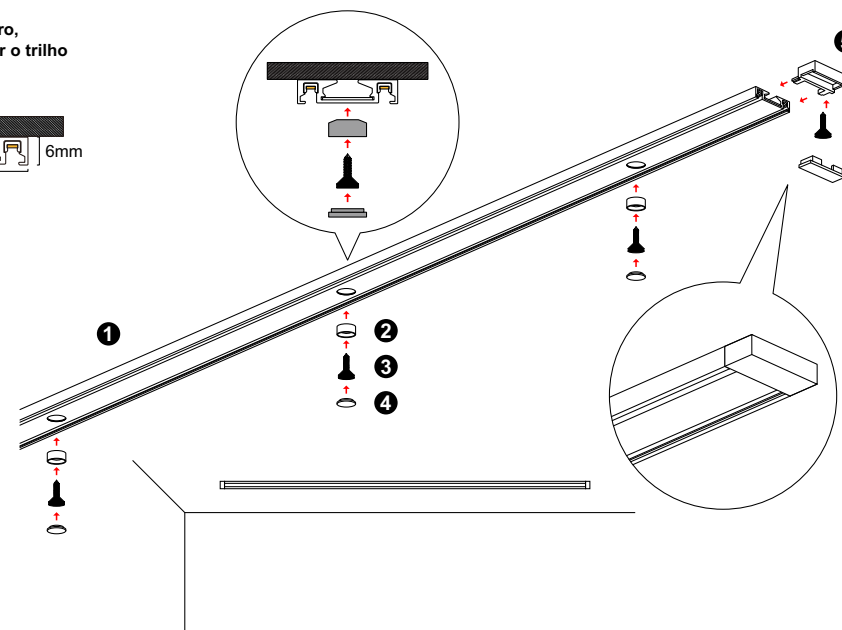
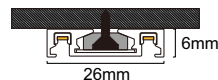

**Segundo, Emendas do trilho**

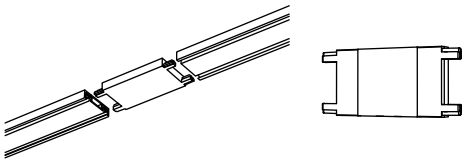

1. "Passagem": trilho diretamente emendado e eletrificado

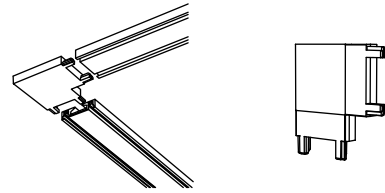

2. "L": emenda em L de canto horizontal

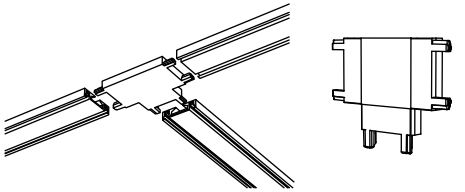

3. "T": emenda em formato T

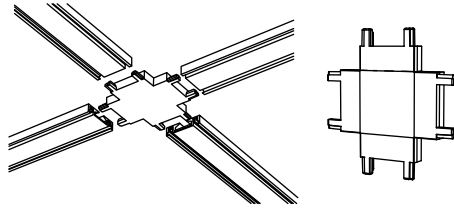

4. "Cross": emenda em formato de cruz

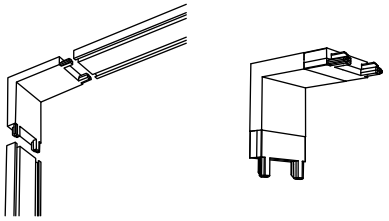

5. "Corner": emenda de canto para teto e parede

**Terceiro, Fonte de energia**

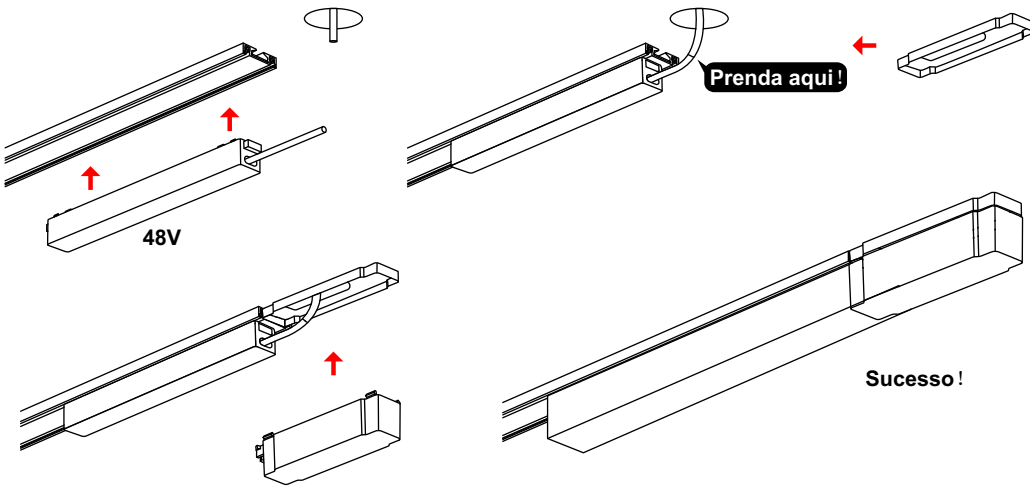

**Módulo de energização com entrada de energia**

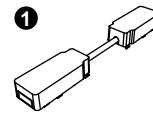

Emenda Curta Magneto

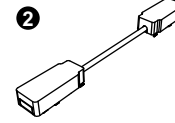

Emenda Longa Magneto

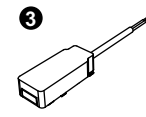

Adaptador Fonte Externa Magneto

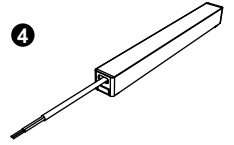

Fonte Magneto

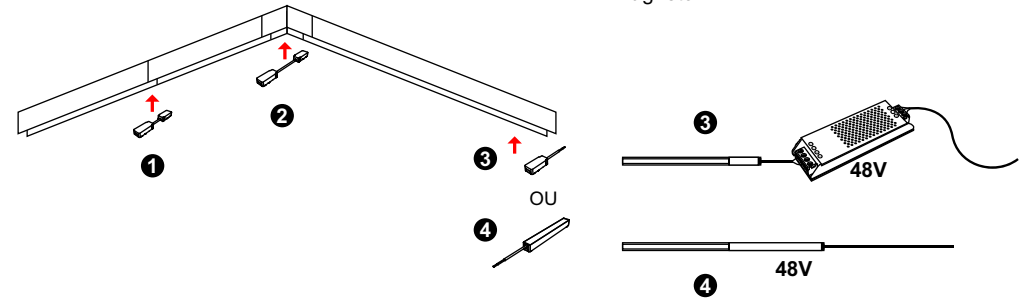

**Método de instalação da luminária no trilho magnético**

